

MONTÁŽNÍ PŘÍRUCČKA FASÁDNÍCH OBKLADŮ

kovová nosná konstrukce - křížový rošt s "V" lištami



Pokud se stane, že se při realizaci fasády setkáte s neřešitelnou situací, která není popsána v této příručce a souvisí s fasádou Stavoblock, neváhejte a kontaktujte nás na tel. čísle: +420 461 722 585, rádi Vám poradíme

Fasádní systém STAVOBLOCK je vyráběn v souladu s normou ETAG 034
Pakliže jste si zakoupili ucelený systém je nezbytné, aby jste od našeho technického poradce obdrželi statický výpočet kotvení
Výrobce neručí za případné škody na majetku či zdraví způsobené nedodržením doporučeného montážního návodu

OBSAH

1.	KOMPLETNÍ SESTAVA KOMPONENTŮ PRO REALIZACI FASÁDY	5.
	pohledové prvky, prvky nosného roštu, spojovací materiál, příslušenství	5.
	prvky nosného roštu, tepelná izolace	6.
	doporučené nářadí, ochranné pomůcky	7.
2.	MONTÁŽ KONSTRUKCE - KŘÍŽOVÝ ROŠT	8.
	způsoby kotvení	9.
	délka vzpěrného ramene	11.
	montáž Omega lišt- křížový rošt, vložení tepelné izolace	12.
	ztužení nároží	13.
	ochrana proti hlodavcům	14.
	montáž nosných "V" lišt	15.
	založení křížového roštu nad příkrým terénem	17.
3.	PRODYŠNOST FASÁDNÍ SKLADBY - ZAJIŠTĚNÍ VZDUCHOVÉ MEZERY	18.
4.	MONTÁŽ FASÁDNÍCH CIHEL	19.
	montáž obkladu	19.
	montáž cihel vnějšího rohu	20.
	řešení stavebních otvorů	20.
	montáž ostění	21.
	montáž podhledu	22.
	montáž parapetu / ukončení soklu	23.
	montáž obkladu u šikmého zakončení /sedlová střecha/	24.
	zakončení obkladu	24.
5.	VARIANTY ROŠTU	25.
6.	ÚDRŽBA	26.
	cementový výkvět	26.
7.	SKLADOVÁNÍ A MANIPULACE	27.
8.	DODATEK	27.



1. KOMPLETNÍ SESTAVA KOMPONENTŮ PRO REALIZACI FASÁDY

POHLEDOVÉ PRVKY



FASÁDNÍ CIHLA (obklad)
STAVOBLOCK
470x100x30



OKENNÍ PARAPET
470x30x200/300

PRVKY NOSNÉHO ROŠTU



HMOŽDINA
MUNGO
MN 12x60

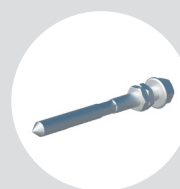

ZÁVITOVÁ TYČ
8.8 Zn M8
2x MATICE
s límcem



TERMOSTOP
25x100x5, PVC

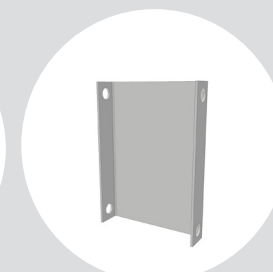

VZPĚRNÉ RAMENO L70
ocel, povrch. úprava Zn

SPOJOVACÍ MATERIÁL



ŠROUB
M8x12 Zn
DIN 603-4,6



MATICE 6HR M8
s ozubeným
límcem, Zn

PŘÍSPUŠENSTVÍ

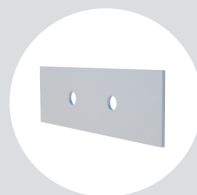

SPOJKA ZÁVĚSNÝCH
OMEGA LIŠT
ocel, povrch.
úprava Zn



STARTER
ocel, povrch.
úprava Zn

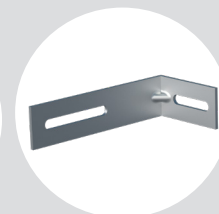

STAVITELNÉ
PRODLOUŽENÍ
L 100/50
ocel, povrch.
úprava Zn

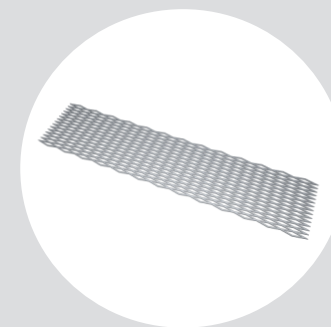

TAHOKOV
/zábrana proti hlodavcům/
ocel, povrch. úprava Zn

PRVKY NOSNÉHO ROŠTU

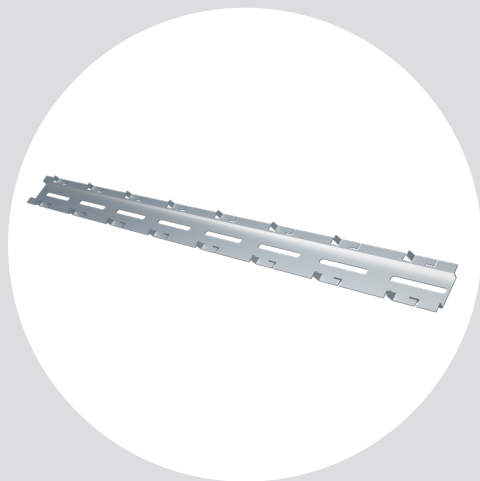

SVISLÁ OMEGA LIŠTA
délka 2120 MM
/závěsná/
ocel, povrch. úprava Zn

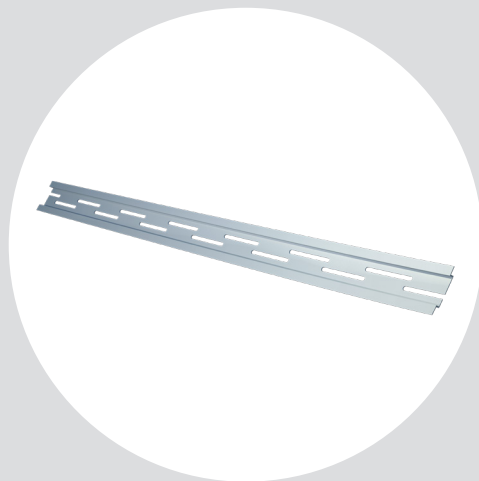

VODOROVNÁ OMEGA LIŠTA
délka 2100 MM
/nosná/
ocel, povrch. úprava Zn



OKENNÍ/OTVOROVÁ LIŠTA
délka 1500 MM
ocel, povrch. úprava Zn

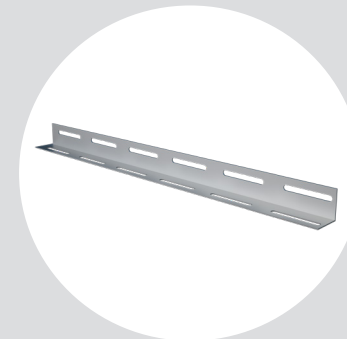

PARAPETNÍ LIŠTA
délka 2120 MM
ocel, povrch. úprava Zn



"V" LIŠTA
délka 2400 MM
/nosná/
ocel, povrch. úprava Zn

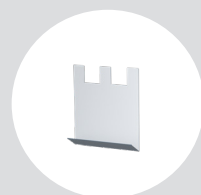

SPOJKA "V" LIŠT
ocel, povrch.
úprava Zn

TEPELNÁ IZOLACE

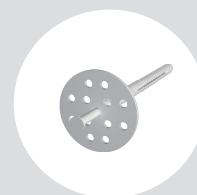

TALÍŘOVÁ HMOŽDINA
s nylonovým trnem



ROTAFLEX SUPER
FD 01



LEŠENÍ



VODOVÁHA
/laserová/



OLOVNICE



SVINOVACÍ
METR

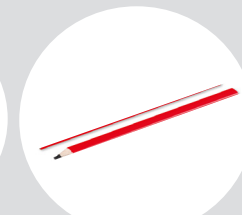

ZNAČKOVACÍ
ŠŇŮRA, TUŽKA,
POPISOVAČ, KŘÍDA



ELEKTRICKÁ
PŘÍKLEPOVÁ
VRTAČKA



VIDIOVÝ VRTÁK
Ø 12 MM



BATERIOVÁ
UTAHOVAČKA



ÚHLOVÁ BRUSKA



STOLNÍ PILA
se sklopným stolkem
a diamantovým
kotoučem
Ø 180- 200 MM



NŮŽKY
NA PLECH



BOČNÍ ŠTÍPACÍ
KLEŠTĚ



KLÍČ PLOCHÝ
očko č.13-2x



NÁSTRČNÝ
KLÍČ č.13
s nástavcem pro
utahovačku

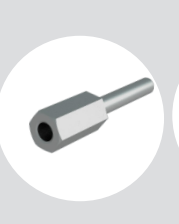

UTAHOVACÍ
BIT
M8 pro
závitovou tyč



TRUBKOVÝ
KLÍČ
jednostranný
13 mm



KLADÍVKO



MAMUT, Den Braven
(lepidlo)
čirý (Crystal)
bílý (Hi-Tech)



PISTOLE
NA TMEL



MONTÁŽNÍ
PĚNA



ZINKOVÝ
SPREJ

OCHRANNÉ POMŮCKY



PRACOVNÍ
PŘILBA



PRACOVNÍ
RUKAVICE



OCHRANNÉ
BRÝLE



RESPIRÁTOR

2. MONTÁŽ KONSTRUKCE - KŘÍŽOVÝ ROŠT

Pomocí vodováhy nebo olovnice zjistěte svislou rovinnost obkládané stěny. Délka vzpěrných ramen pro kotvení nosného roštu je závislá na tloušťce tepelné izolace a na rovinnosti obkládané stěny.

Dle statického výpočtu je dáno rozmístění vzpěrných ramen/případně závitových tyčí pro připevnění vymezení roštu. Pokud statický výpočet neurčuje jiný rozměr je vodorovná rozteč vzpěrných ramen/závitových tyčí/ 600 mm a svislá rozteč 800 mm /obr.1/. První vzpěrné rameno je umístěno min.100 mm nad terémem /obr.2/.

Vrtané otvory pro hmoždiny provádějte vždy ve vodorovném směru ke stěně /obr.3/

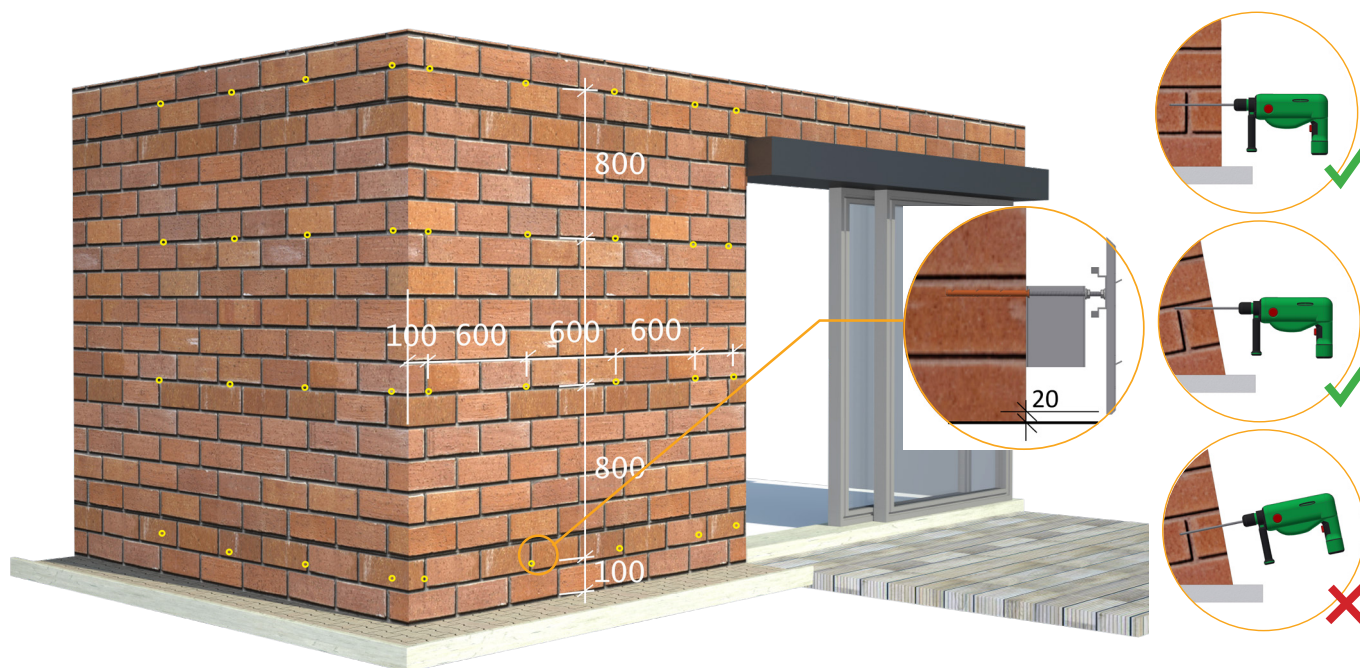

Obr.1- pravidlo rozmístění vzpěrných ramen/závitových tyčí/ v ploše zdi

Obr.2- umístění svislé Omega lišty 20 mm nad terémem

Obr.3- otvory vrtané vždy vodorovně

ZPŮSOBY KOTVENÍ

Vrtačkou s vidiovým vrtákem \varnothing 12 mm vyvrtejte otvory dle rozmístění. Do vyvrтанých otvorů vsadte hmoždiny. Do osazených hmoždin zašroubujte pomocí utahovacího bitu M8/obr.4/. červeně označenou část závitové tyče /průměr 8 MM/- viz.obr.18. Dle požadované tloušťky izolace zvolte vhodnou délku závitové tyče. Délka vzpěrných ramen pro kotvení nosného roštu je závislá na tloušťce tepelné izolace a na rovinnosti obkládané stěny.

a) V případě odsazení cihel méně než 100 mm od zdiva přikotvete nosné (vodorovné) Omega lišty:

hmoždinami Mungo MN 12x60
závitovými tyčemi 8.8 Zn M8x140 mm
2x maticemi M8 s límcem /obr.5/

b) V případě odsazení cihel více než 100 mm od zdiva přikotvete Omega lišty:

hmoždinami Mungo MN 12x60
závitovými tyčemi Zn M8x200 mm (300 mm)
3x maticemi M8 s límcem
vzpěrnými rameny /obr.6/

Pokud se vzpěrné rameno bude dotýkat stávajícího zdiva domu, pro přerušení tepelného mostu, musíte mezi zdivo a vzpěrné rameno vložit termostop.

Pozn.: Matice M8 montujte vždy tak, aby ozubený límeček matice směřoval k dotahované ploše



Obr.4- použití bitu k utahení závitové tyče



Obr.5- závitová tyč s hmoždinou

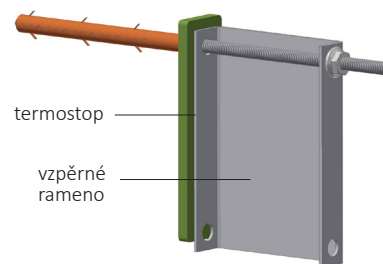

Obr.6- vzpěrné rameno s termostopem

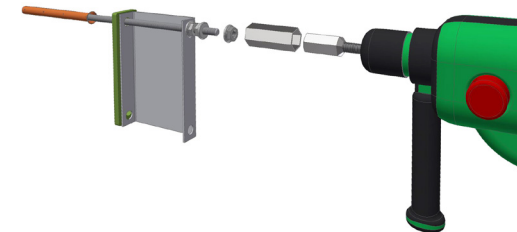

Obr.7- utahení matice M8 pomocí trubkového klíče

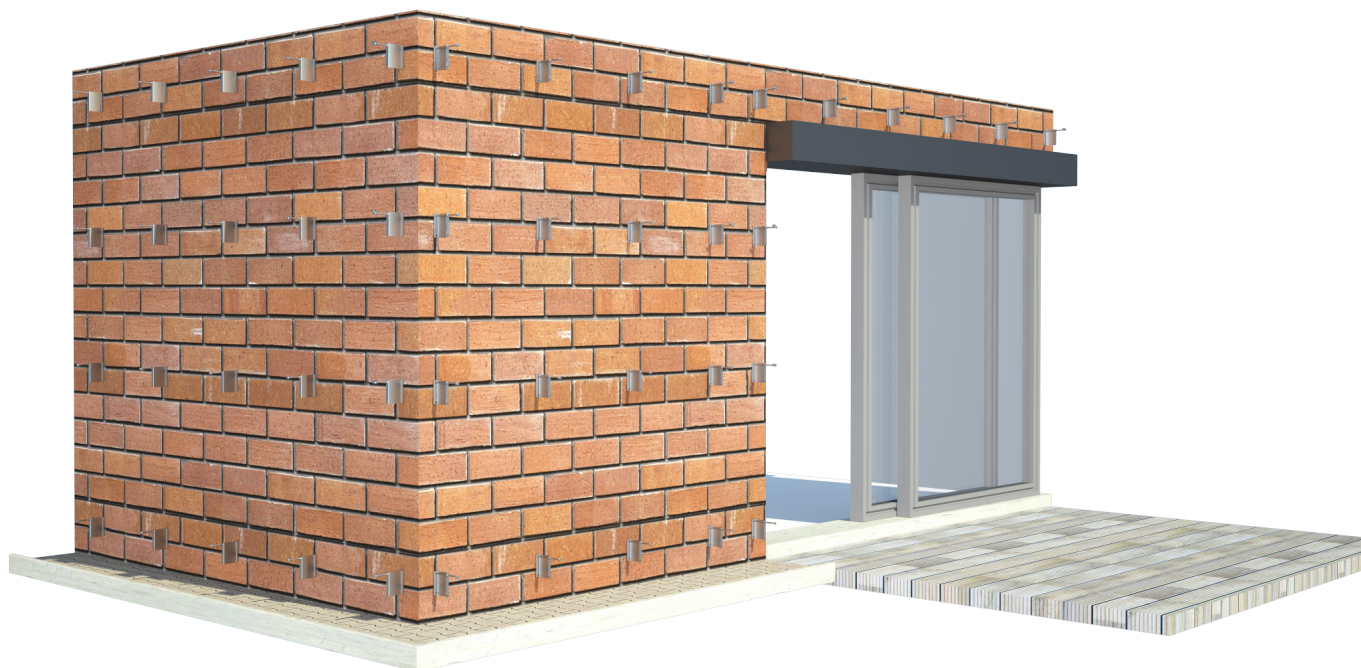

Obr.8- vzpěrná ramena připevněná ke zdivu

Pozn.: Pokud není vrtaný otvor pro hmoždiny proveden ve vodorovném směru, je třeba ohnout závitovou tyč do vodorovné polohy pomocným nástrojem např. dutou tyčí s délkou cca 500 mm, \varnothing 8mm /obr.11 /.

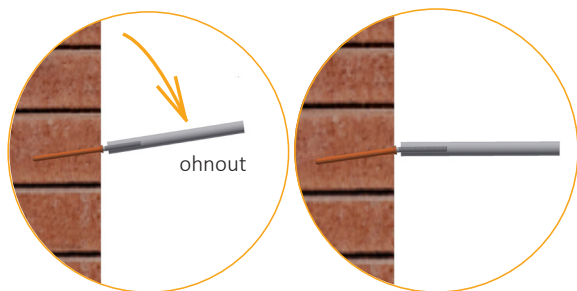

Obr.9,10- ohnutí závit.tyče

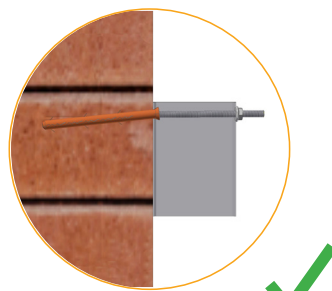

Obr.11- dotažení vz.ramene

SESTAVA ODPOVÍDAJÍCÍ DÉLKY VZPĚRNÉHO RAMENE



ZÁVITOVÁ TYČ pro rozsah montáže do 90 mm od zdiva (bez vzpěrného ramene)

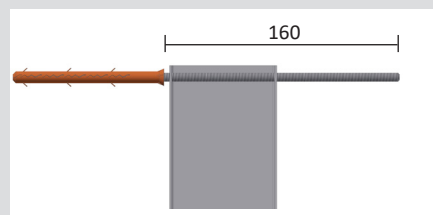
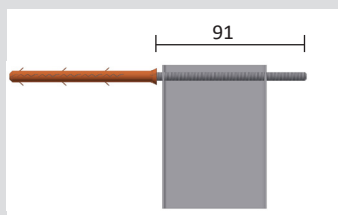

1x VZPĚRNÉ RAMENO L70 pro rozsah montáže 91-160 mm od zdiva

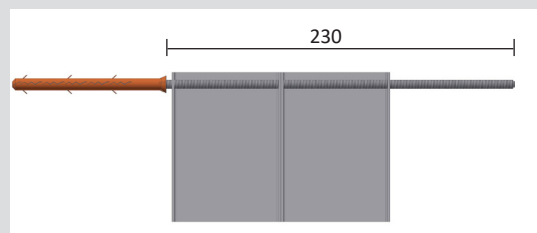
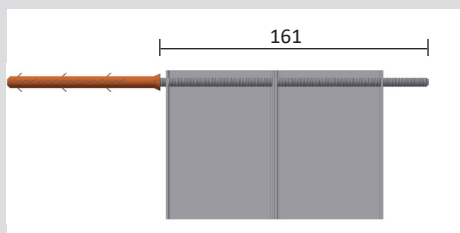

2x VZPĚRNÉ RAMENO L70 pro rozsah montáže 161-230 mm od zdiva

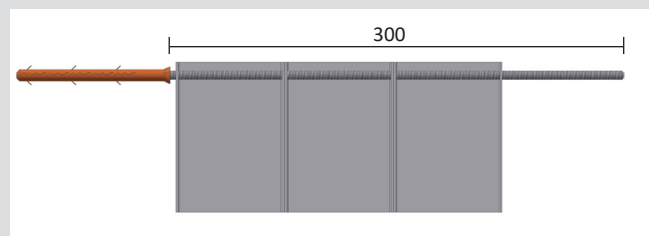
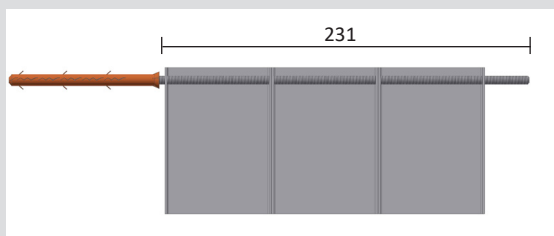

3x VZPĚRNÉ RAMENO L70 pro rozsah montáže 231-300 mm od zdiva

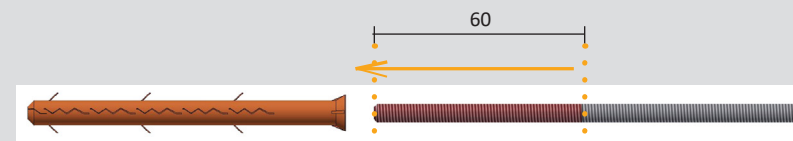

Obr.18 - červeně označená část závitové tyče se zašroubuje do hmoždiny Mungo



Obr.19- hmoždina Mungo a závitová tyč se v plné délce zapustí do zdiva

MONTÁŽ OMEGA LIŠT - KŘÍŽOVÝ ROŠT

VODOROVNÉ OMEGA LIŠTY - nosné

Osová vzdálenost vodorovných Omega lišt je dána roztečí závitových tyčí tedy 800 mm /obr.20/. Na namontované závitové tyče se vzpěrnými rameny přišroubujte vodorovné Omega lišty pomocí dvou matic s límcem M8 a seřídte do požadované vzdálenosti od stěny.

Nyní můžete vložit tepelnou izolaci. Přichyťte talířovými hmoždinami (3 ks/m²) Využití vzduchové mezery jako izolantu s utěsněním vzduchového kanálu naleznete na str.16. U difúzně otevřených fasád je přípustný kontakt tepelné izolace s obkladem.

SVISLÉ OMEGA LIŠTY - závěsné

Svislé Omega lišty se připevní k vodorovným Omega lištám pomocí šroubu M8x12 mm a maticí M8 s límcem /obr. 21/. První svislou Omega lištu namontujte 50 mm od nároží, pokračujte konstantní osovou vzdáleností 800 mm /obr.21/, od otvoru přichyťte Omega lištu také ve vzdálenosti 50 mm. Na exponovaných místech, jako jsou např. spodní části bytových/městských domů a návětrné strany domů, doporučujeme instalaci zhuštěného křížového roštu, s osovou vzdáleností svislých Omega lišt 400 mm /viz.obr. 57, str. 25- varianty roštu/.

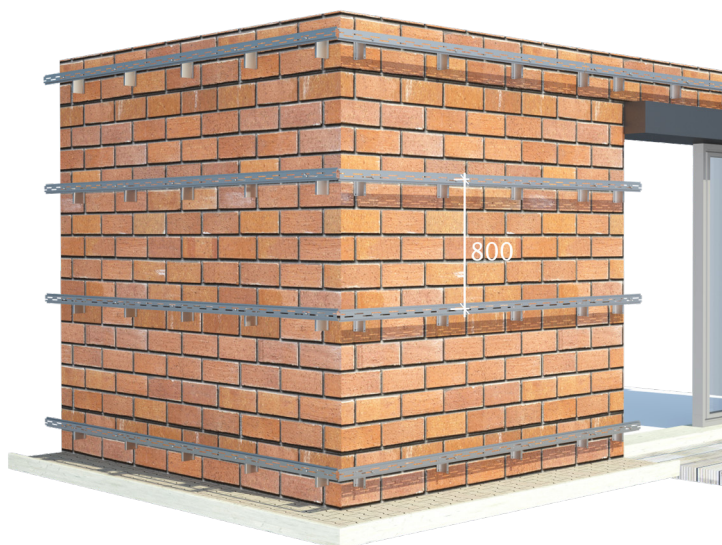

Obr.20- osová vzdálenost vodorovných Omega lišt

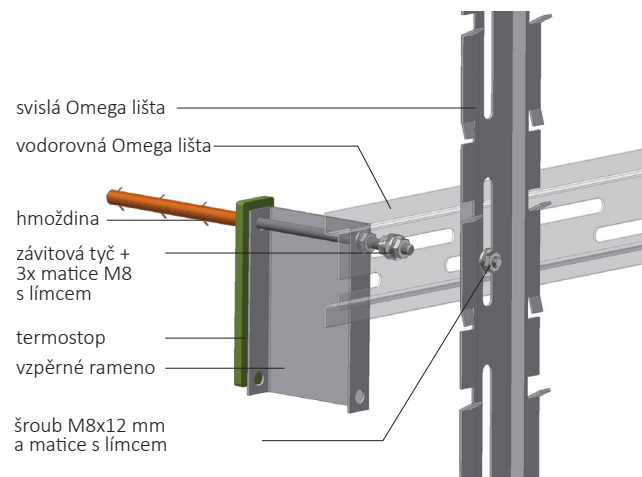

Obr.21- přikotvení Omega lišt k závitové tyči

ZTUŽENÍ NÁROŽÍ

Svislé lišty nejbliže nároží spojte stavitelným prodloužením 100/50. První stavitelné prodloužení je umístěno 500 mm nad terénem, každé další je ve vzdálenosti 1000 mm /obr.22/. Nároží lze také ztuzit ohnutím nosných "V" lišt obkladu přes nároží a to min. 3x/1 bm (po 300 mm od sebe) nebo spojkou "V" lišt /str. 16, obr. 33/.



Obr.22- uchycení svislých Omega lišt

Základní délka Omega lišty činí 2120 mm. Svislé /délkové/ napojení Omega lišt provedete pomocí spojky Omega lišt. Spojku vložte do "žlábků" u konce Omega lišty a přišroubujte k druhé Omega liště šrouby M8x12 a maticí s límcem M8 /obr.23/. Roztáhněte Omega lišty od sebe na doraz a dotáhněte matice šroubů vložené spojky.

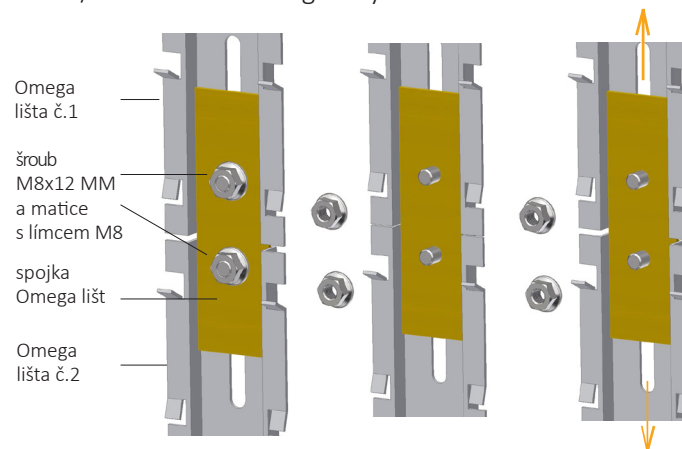

Obr.23- spojení dvou Omega lišt spojkou a dotáhnutí šroubů

Doporučenou ochranu proti vniknutí hlodavců a sesednutí tepelné izolace fasádního pláště zajistíte mřížkou z tahokovu /šířka dle tloušťky tepelné izolace/- /obr.24,25/.

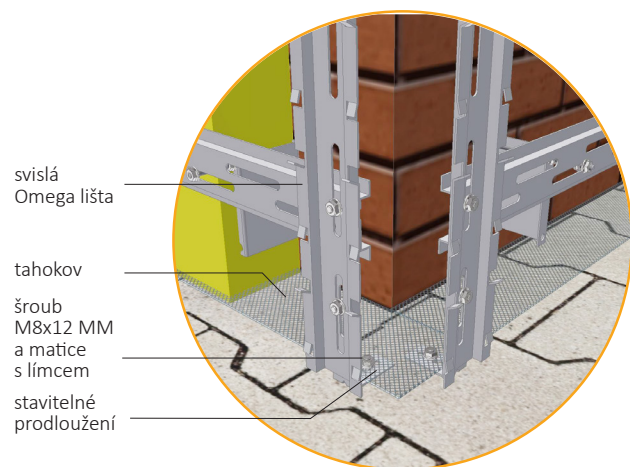

Obr.24- detail uchycení tahokovu

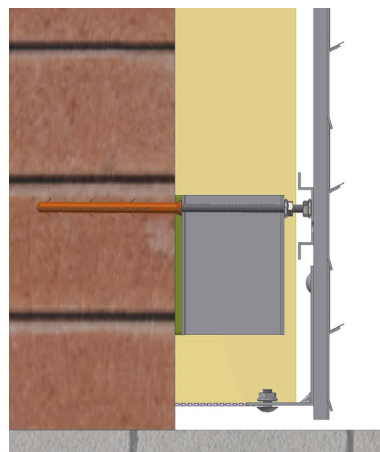

Obr.25- detail uchycení tahokovu pomocí stavitelného prodloužení

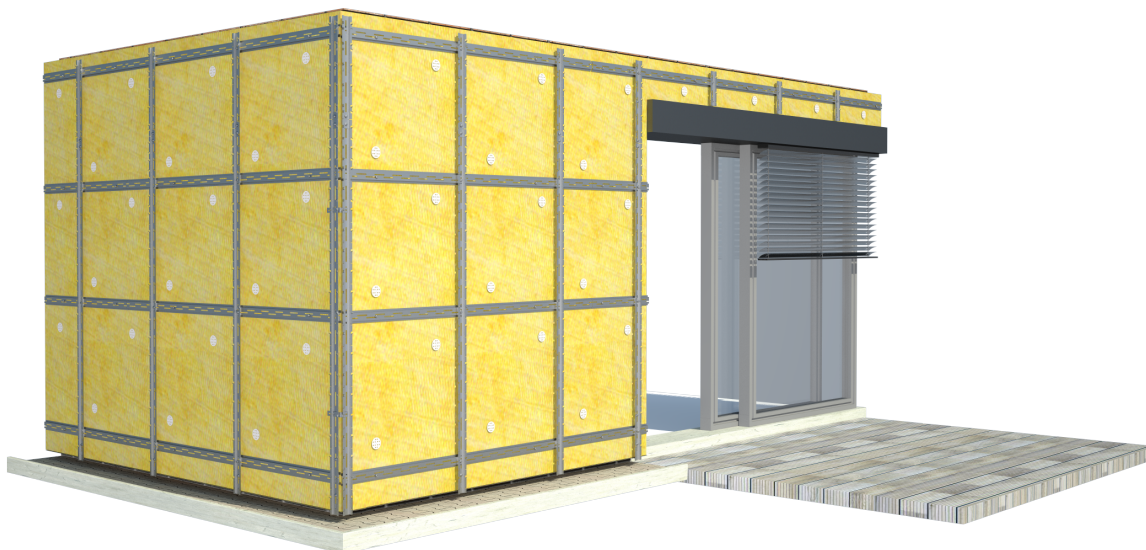

Obr.26- nosný kovový rošt s tepelnou izolací připraven k montáži "V" lišt

MONTÁŽ NOSNÝCH "V" LIŠŤ

Svislé Omega lišty mají již z výroby vylisovány a ohnuty úchyty pro nosné "V" lišty. Pod ohnuté vrchní úchyty svislé Omega lišty nasuňte "V" lištu, zaklapněte a dotáhněte do spodních úchytů Omega lišty /obr.27/. Konce "V" lišt jsou umístěny vždy osově na středu svislých Omega lišt /obr.28/. Pokud konce dvou sousedních "V" lišt nekončí ve středu svislé Omega lišty, zajistěte je spojkou "V" lišt ohnutím pomocných úchytů spojky /obr.29/.

Pokud je cihla usazena v první řadě mezi dvěma svislými Omega lištami volně, (tj. pokud se cihla neopírá na žádném ze svých konců o svislé Omega lišty), přimontujte startér za tuto cihlu proti překlopení cihly /obr.30/. Startér přišroubujte k horní drážce ve vodorovné Omega liště pomocí šroubu a matice s límcem.

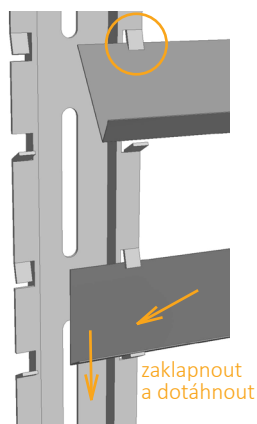

Obr.27- montáž "V" lišt

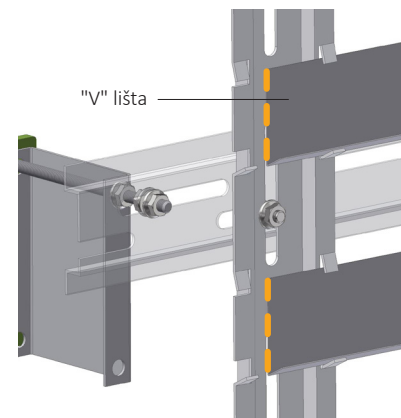

Obr.28- nasazení "V" lišt

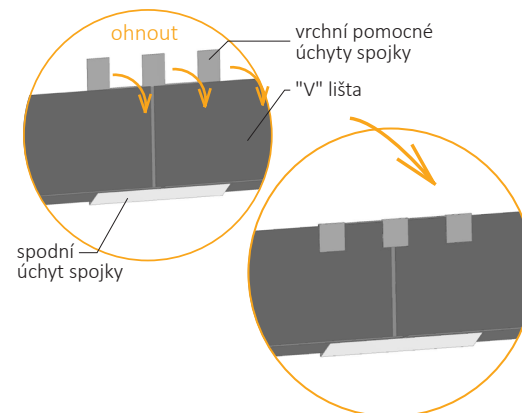

Obr.29- spojení dvou "V" lišt spojkou s následným ohnutím úchytů spojky

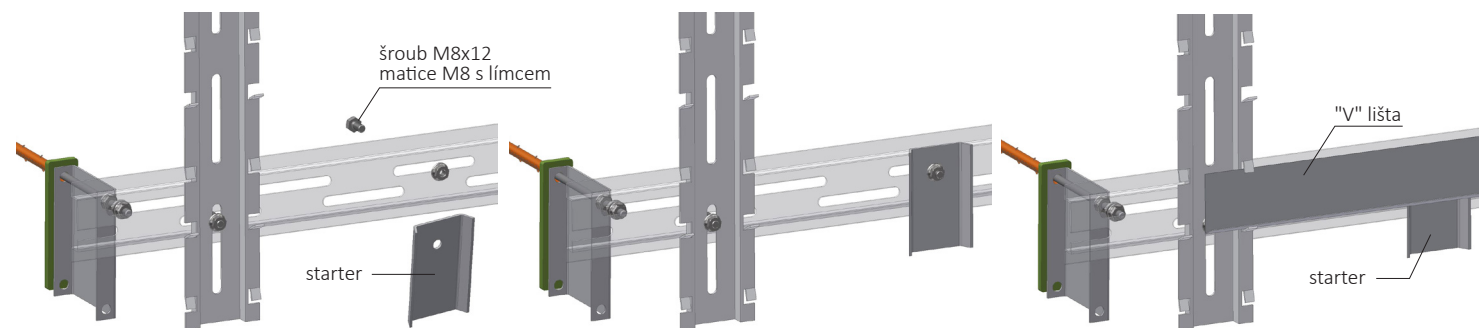

Obr.30- přichycení startéru k první vodorovné Omega liště

Přípustná je realizace nezajištěného konce nosné "V" lišty s vyložení max. 300 mm, za předpokladu, že je "V" lišta zaklapnuta min. na dvou svislých Omega lištách. /obr.31/. Letmé konce nosných "V" lišt lze jednoduše spojit pomocí spojky nosných "V" lišt /obr.30/. Nosné "V" lišty obkladu stýkající se na nároží můžete spojit spojkou "V" lišt, když nastříhnete prostřední z vrchních pomocných úchytných spojky spolu se spodním úchytem spojky a ohnete do potřebného úhlu. Takto ohnutou spojku nasadíte na spoj rohových "V" lišt a ohnete všechny pomocné úchyty /obr. 32/. Stejným způsobem postupujte i v případě ohybu nosné "V" lišty přes nároží /viz. ztužené nároží

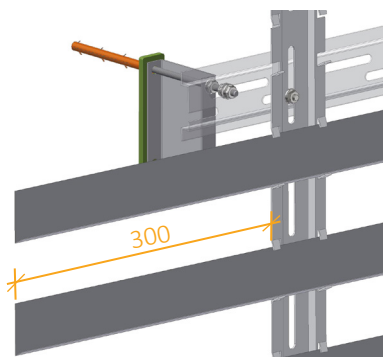

Obr.31- nezajištěný konec "V" lišty s vyložení max. 300 mm

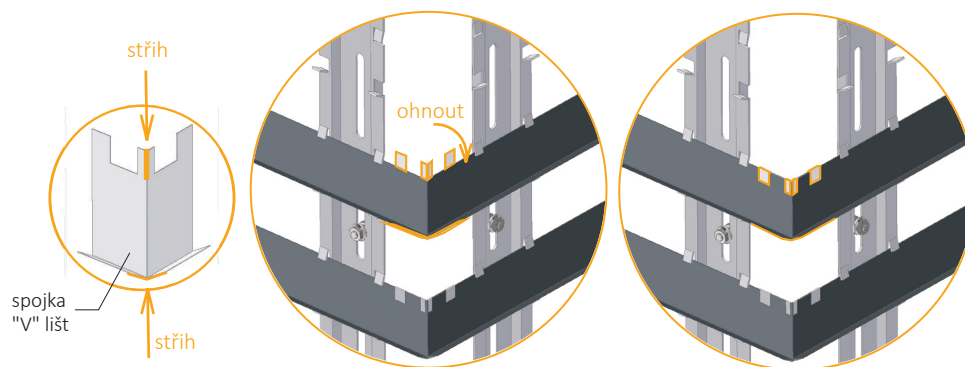

Obr.32- ztužené nároží nosných "V" lišt zajištěné spojkou s ohnutými úchyty



Obr.33- nosný kovový rošt s tepelnou izolací připraven k obložení fasádními cihlami

ZALOŽENÍ KŘÍŽOVÉHO ROŠTU NAD PŘÍKRÝM TERÉNEM

Založení křížového roštu nad příkrým terénem se neliší od postupu montáže obkladu plochy nad rovným terénem. Přišroubujte vodorovné Omega lišty k závitovým tyčím 2 ks matic s límcem. Následně k vodorovným lištám připevněte svislé Omega lišty a dle svažitosti terénu zakraťte lišty tak, aby jednotlivé zobáčky držely vodorovnou hladinu /tzv. byly ve vodováze/. Vzdálenost odsazení Omega lišty od terénu je 20 mm. Nasuňte "V" lišty a samotný obklad /obr.34/. Případně překlápějící se obklady v první řadě zabezpečte pomocí startéru /viz. postup str.15, obr.30/.

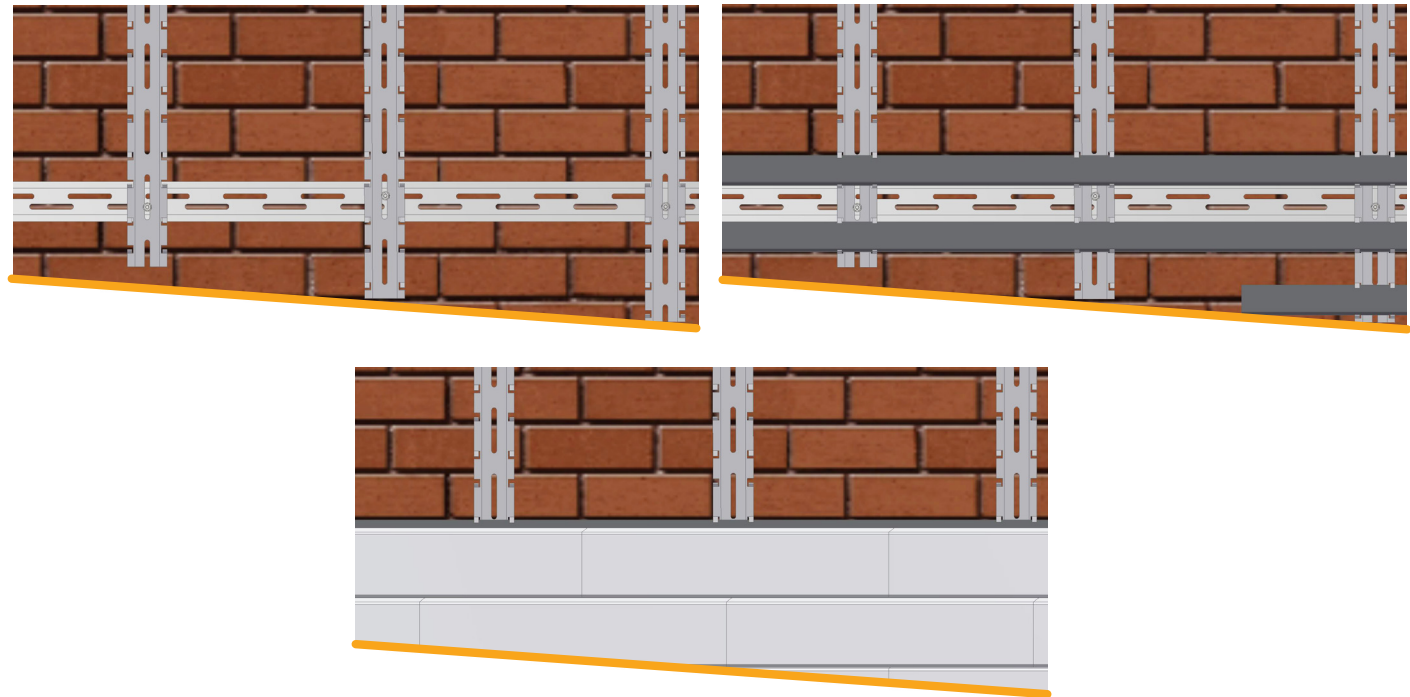

Obr.34- založení křížového roštu nad příkrým terénem

3. PRODYŠNOST FASÁDNÍ SKLADBY - ZAJIŠTĚNÍ VZDUCHOVÉ MEZERY

Odvod přebytečné vlhkosti z obvodového zdiva lze zajistit třemi různými způsoby konstrukčního řešení fasádní skladby.

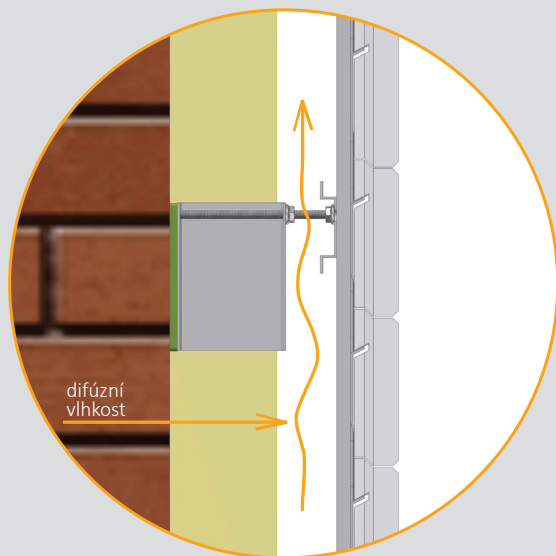

Obr.35- otevřená vzduchová mezera

AKTIVNĚ ODVĚTRANÁ FASÁDA

Přebytečná vlhkost je z fasádního pláště odváděna cirkulujícím vzduchem ve vzduchové mezeře do vnějšího prostředí /obr.35/.

Minimální šířka vzduchové mezery je 2 cm. Vzduchová mezera a obklad se nezahrnují do výpočtu tepelné izolace. U základu a ukončení fasády musí být zajištěny nasávací a odvodové otvory /plocha min.50 cm²/1bm/ aby byla zajištěna cirkulace vzduchu.

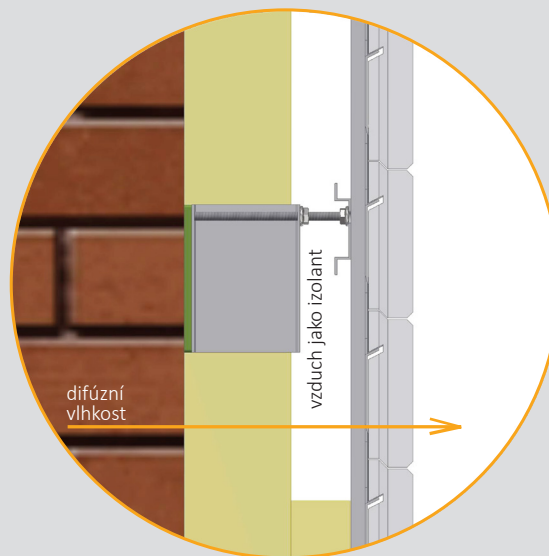

Obr.36- utěsněná vzduchová mezera

DIFÚZNĚ OTEVŘENÁ FASÁDA

Přebytečná vlhkost z fasádního pláště prochází skrze fasádní obklad do vnějšího prostředí.

a) vzduchová mezera jako izolant

Vzduchová mezera je využita jako izolant, je však nutné zabezpečit její utěsnění, aby vzduch uvnitř neproudil.

Utěsnění zajištěte tak, že do spodní části za první řadu cihel vložíte tepelnou izolaci, aby byl utěsněn vzduchový kanál /obr.36/. Obklad a vzduchová mezera se zahrnuje do tepelného výpočtu.

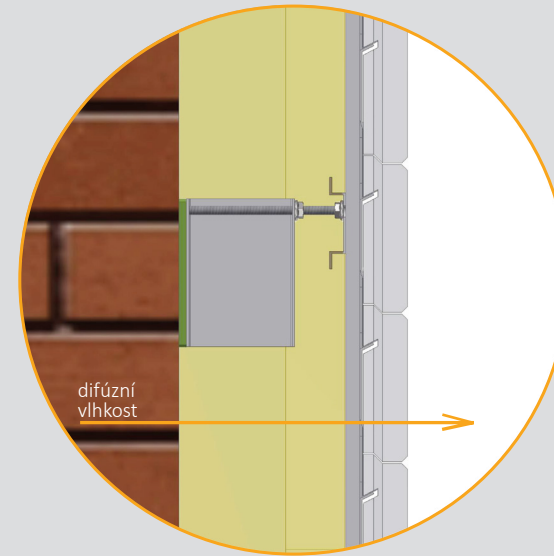

Obr.37- bez vzduchové mezery

b) skladba bez vzduchové mezery

V tomto případě se izolace přímo dotýká fasádních cihel /obr. 37/. Obklad se zahrnuje do tepelného výpočtu.

4. MONTÁŽ FASÁDNÍCH CIHEL

MONTÁŽ OBKLADU

Cihly můžete vazebně skládat na rošt dle vlastního návrhu. Nejběžnější vazby jsou běhounová a bezvazbá /obr. 38,39/.

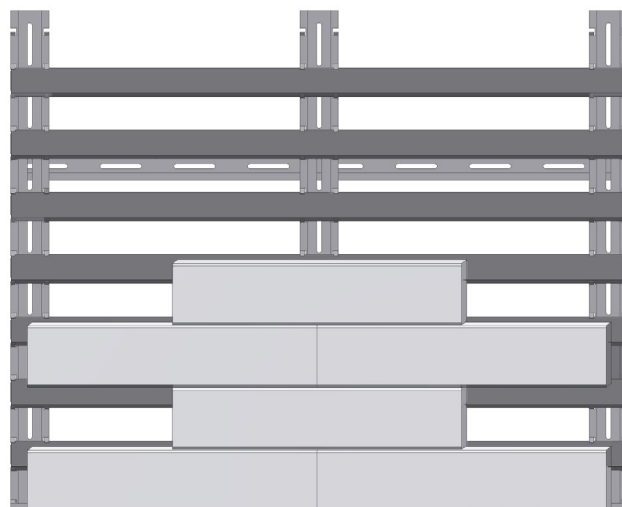

Obr.38- běhounová vazba

Jednotlivé řady obkladu nasunujete na instalované "V" lišty /obr.40/.

Je důležité, aby cihly byly kladeny správně kvůli zabránění zatékání dešťové vody do fasádního pláště. Horní část cihly tvoří pero a spodní část tvoří drážka /obr.41/.

Při kladení cihel na stěnu střídejte vždy cihly z různých balení. Dosáhnete tak lepší stejnobarevnosti.

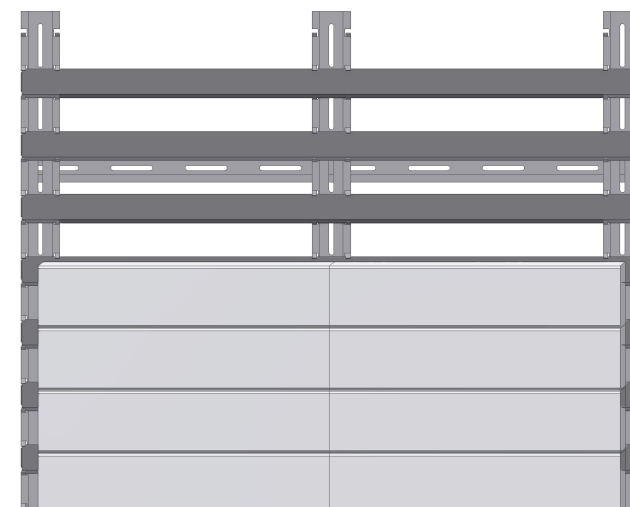

Obr.39- bezvazbá skladba- na stříh

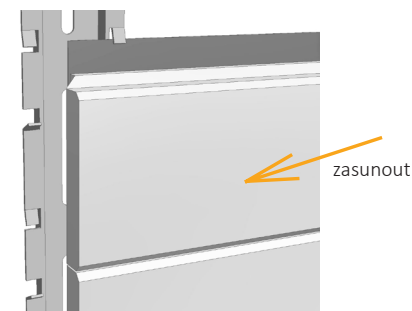

Obr.40- nasunutí řady cihel na "V" lišty

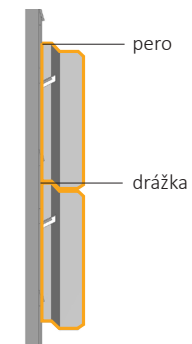

Obr.41- správné kladení cihel

MONTÁŽ CIHEL VNĚJŠÍHO ROHU

Nároží je řešeno seříznutím bočních stran dvou cihel pod úhlem 45° pomocí stolové pily. Takto seříznuté cihly zajistěte vrstvou lepícího tmelu Sikaflex nebo lepidla Mamut aplikovaného z vnitřní strany - za obkladem, nebo ve styčné ploše cihel. Pozor na vytečení lepidla ze spáry /obr. 43,44/.

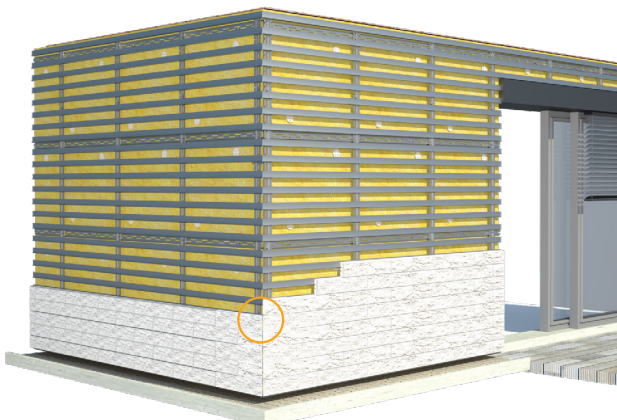

Obr.42- obklad vnějšího rohu

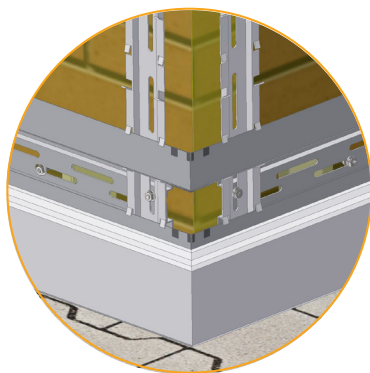

Obr.43- detail řešení vnějšího rohu

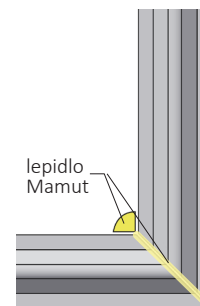

Obr.44- lepidlo Mamut na zadní straně a styčné ploše cihel

ŘEŠENÍ STAVEBNÍCH OTVORŮ



Obr.45- a) ostění b) nadpraží



Obr.46- c) parapet

MONTÁŽ OSTĚNÍ

Ostění otvorů je řešeno okenním/otvorovým profilem. Okenní profil připevněte na ostění pomocí hmoždiny a závitové tyče, kterou dotáhněte maticí s límcem. Na svislé Omega lišty přichyťte "V" lišty, na které nasunete obklad /obr.47/. V cihlách, které jsou ve styku s maticí je nutné na zadní straně vyříznout drážku /obr.48/. Cihly tvořící nároží seřízněte pod úhlem 45°. Styčnou plochu seříznutých ploch zafixujte lepidlem Mamut - crystal (čirý).

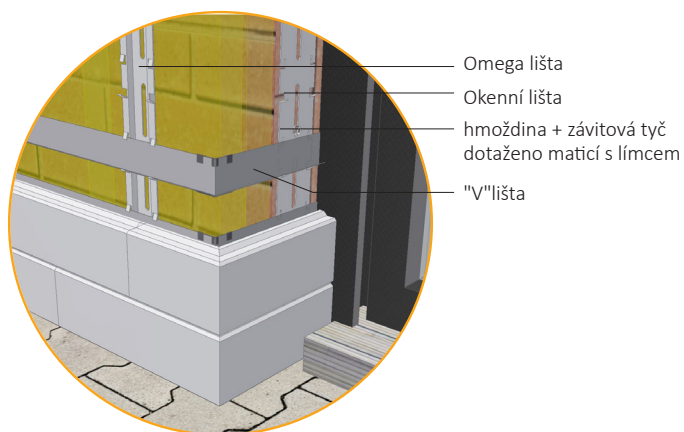

Obr.47- ostění pomocí Omega lišty

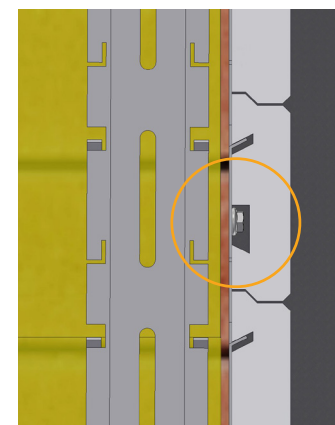

Obr.48- drážka pro matici s límcem

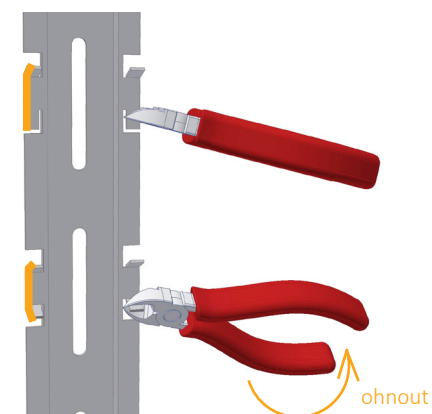

Obr.49- ohýbání úchytů Omega lišty bočními štípacími kleštěmi

MONTÁŽ PODHLEDU

Skladbu nadpraží otvorů lze řešit dvěma možnými způsoby. Pro realizaci nadpraží je nutné použít cihly, které mají již z výroby připravené drážky, tzn. dvě drážky v jedné cihle.

a) Nadpraží vodorovně

Na zadní stranu Omega lišty nad otvorem přišroubujte stavitelné prodloužení šroubem M8x12 a maticí s límcem. Ke stavitelnému prodloužení přichyťte druhou Omega lištu rovnoběžně s šířkou otvoru a opět přichyťte šroubem. Všechny úchyty podhledové vodorovné Omega lišty ohněte bočními štípacími kleštěmi /obr.49/. Následně seřízněte boční strany cihel, které svírají pravý úhel úhlovou bruskou na 45°. Poté jednoduše nasuňte cihly ze spodní strany podhledu, styčnou plochu zafixujte lepidlem Mamut a tuto část z přední strany zakryjte obkladem /obr. 50, 51/.

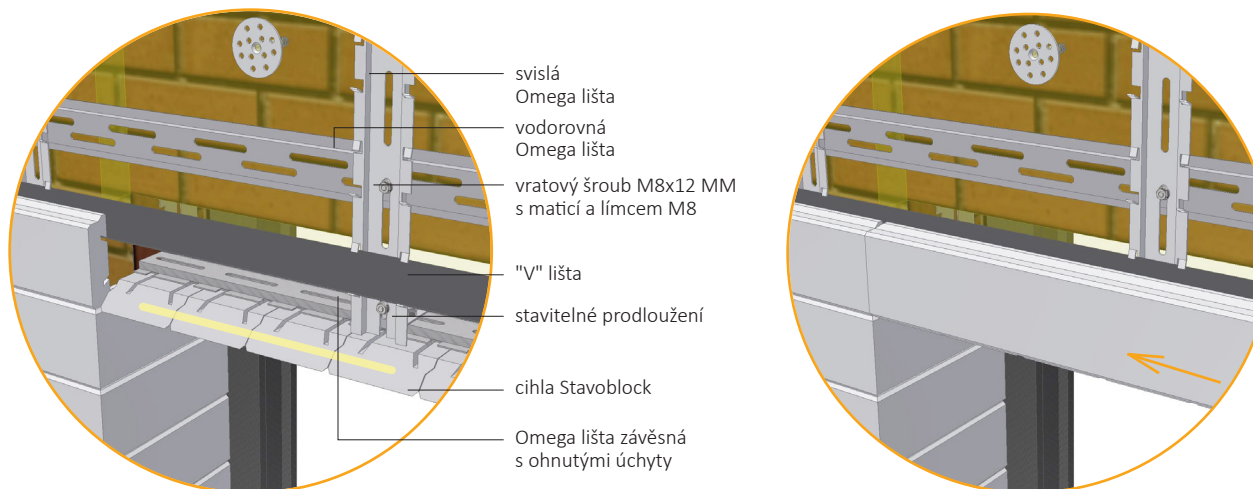

Obr.50- detail řešení podhledu

Obr.51- zakrytý podhled

b) Nadpraží svisle

Svislé cihly jsou mírně předsazené.

Uřízněte potřebnou délku omega lišty dle šířky otvoru. Omega lištu přišroubujte vodorovně šroubem M8x12 a maticí s límcem ke svislým Omega lištám nad otvorem. Všechny úchyty ohněte bočními štípacími kleštěmi /obr.49/. Následně seřízněte boční strany cihel, které svírají pravý úhel úhlovou bruskou na 45°. Poté jednoduše nasuňte cihly ze spodní strany podhledu, styčnou plochu zafixujte lepidlem Mamut a tuto část z přední strany zakryjte obkladem skládaným nastojato /obr. 52, 53/.

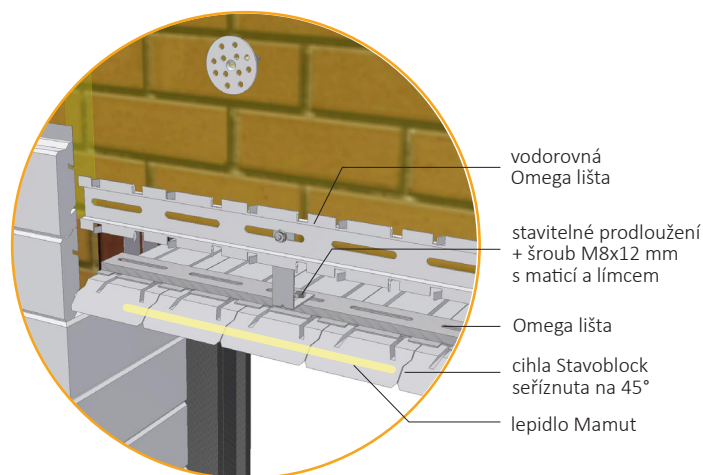

Obr.52 - detail řešení pohledu

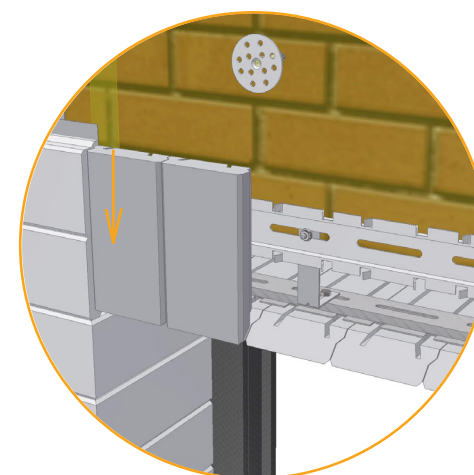

Obr.53- zakrytý pohled

MONTÁŽ OKENNÍHO PARAPETU / UKONČENÍ SOKLU

Montáž parapetu provádějte současně s plošnou montáží cihel.

Pro snadnější montáž parapetu ponechte dvě poslední řady cihel volné /obr. 54/. Ty zasunete až po montáži parapetu.

Na zadní stranu svislé Omega lišty přišroubujte parapetní lištu šroubem M8x12 mm a maticí s límcem. Upravte délku parapetní lišty tak, aby tvořila podporu pod celý parapet. Na zdivo pod parapetem naneste montážní pěnu, parapet položte na parapetní lištu a mont.pěnu do požadované roviny.

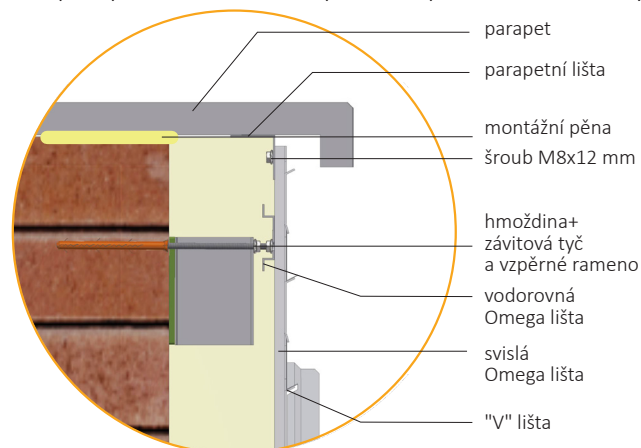

Obr.54- detail řešení parapetu

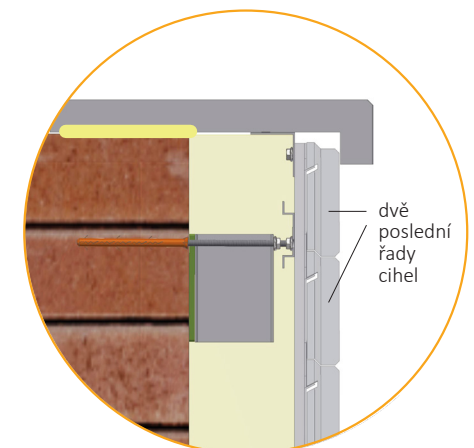

Obr.55- detail zakrytí parapetu

MONTÁŽ OBKLADU U ŠIKMÉHO ZAKONČENÍ /sedlová střecha/

V ploše fasády pod šikmou plochou pokračujte standardním křížovým roštem /obr.56 a/. Krátké cihly tzv. dořezávky pod šikminou zavěste na letný konec "V" lišt. Pokud by letný konec "V" lišty přesahoval 300 mm, zhuštěte vislé Omega lišty /obr. 56 b/.

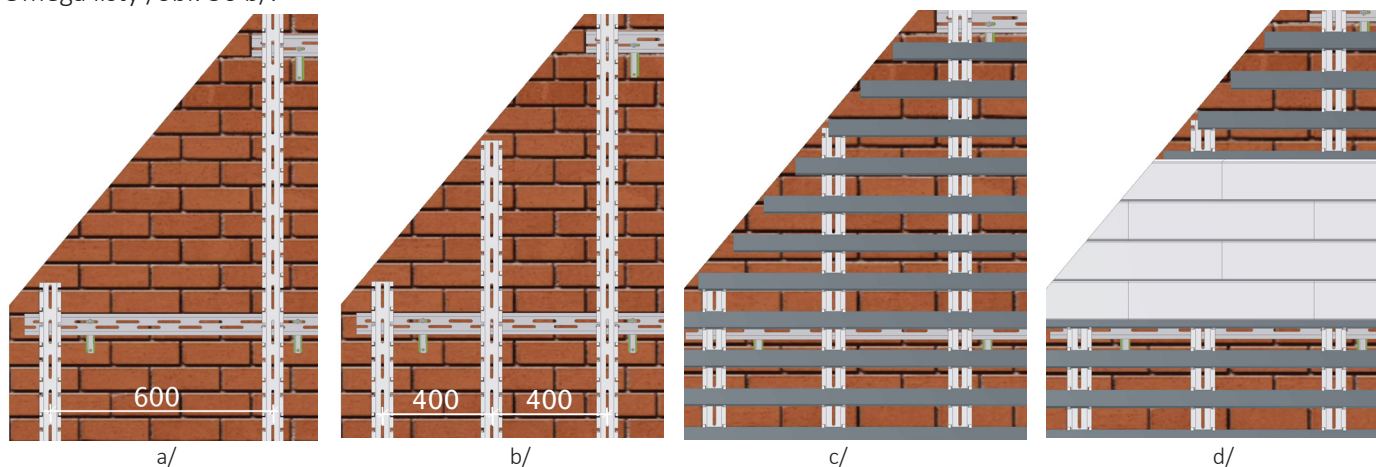

Obr.56- detail řešení obkladu u šikmé plochy

ZAKONČENÍ OBKLADU

Poslední řadu cihel zajistěte k nosné "V" liště pomocí lepidla nebo montážní pěny. Případnou dořezávku cihly přilepte pomocí lepidla nebo montážní pěnou /obr.57, 58/

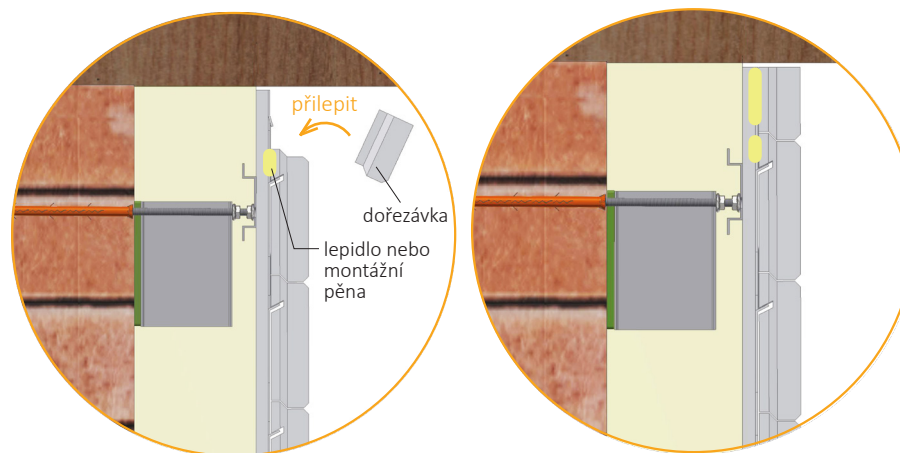

Obr.57- dořezávka cihly

Obr.58- přilepeno k "V" liště

5. VARIANTY ROŠTU

U montáže fasády Stavoblock se můžete setkat v různých částech domu s jiným typem roštu.

A) křížový rošt

Křížový rošt je používán v největší možné míře. Má osovou vzdálenost svislých Omega lišt 600 mm /obr.58 a/.

Na exponovaných místech, jako jsou např. spodní části bytových/městských domů a návětrné strany domů, doporučujeme instalaci zhuštěného křížového roštu, s osovou vzdáleností svislých Omega lišt 400 mm /obr.58 b/.

B) svislý rošt

Svislý rošt je použit v případě montáže obkladu co nejbližší ke stěně. Při montáži se nepoužívají vodorovné Omega lišty. Svislý rošt má osovou vzdálenost svislých Omega lišt 600 mm /obr.58 c/. U zhuštěného svislého roštu je osová vzdálenost svislých Omega lišt 400 mm /obr.58 d/.

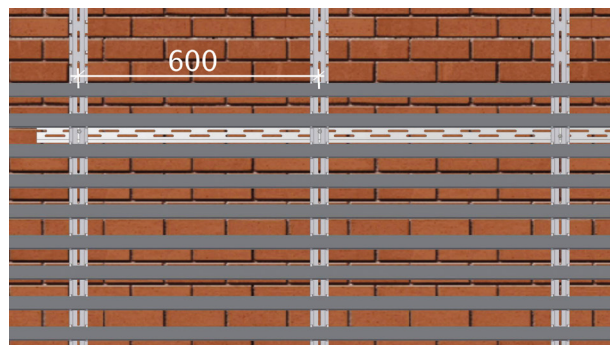

Obr.58- a/ křížový rošt

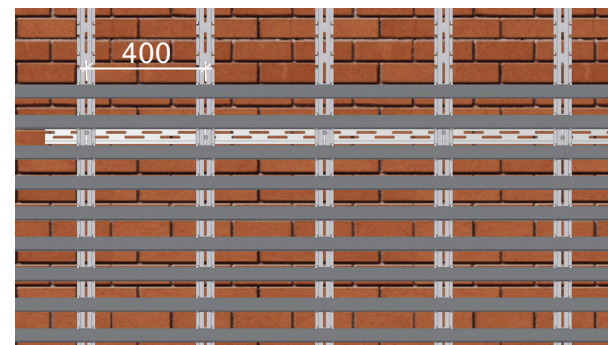

b/ zhuštěný křížový rošt

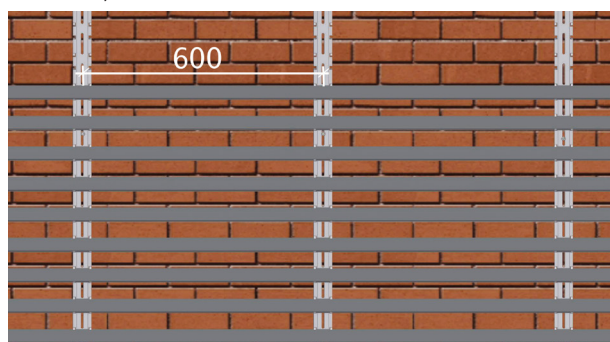

Obr.58- c/ svislý rošt

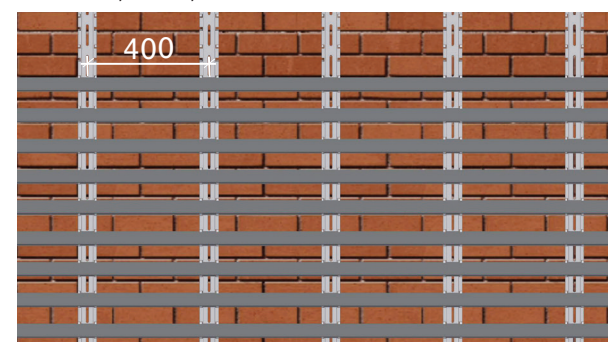

d/ zhuštěný svislý rošt

6. ÚDRŽBA

a) čištění, povrchový lak a multifunkční nátěr

Fasádu STAVOBLOCK nemusíte nikdy natírat. Fasádní cihla je materiálově plně probarvena. Znečištěnou plochu fasády lze omýt tlakovou vodou. Při čištění nepouštějte proud tlakové vody na jedno místo, v žádném případě nepoužívejte rotační tlakovou trysku. Použijte rozptýlený vodní paprsek.

V případě výskytu vápenného výkvětu použijte k očištění fasády Betoncleaner /viz. ods.vápenný výkvět níže/.

Fasádu lze očistit také suchým pískováním nebo kartáčováním. Zvolený postup konzultujte s prodejcem nebo výrobcem.

Pro zvýšení odolnosti fasády vůči znečištění můžete použít povrchový nástřik uzavíracím lakem. Lak může uzavřít difúzní otevřenost cihel. Zamýšlený typ laku vždy konzultujte s výrobcem fasády. Povrch fasády lze také ošetřit nanotechnologickým multifunkčním nátěrem. Nátěr způsobí okamžitou reakci většiny oxidovatelných mikroskopických částic /jako jsou molekuly chemických látek, prachu, viry, bakterie, spóry/ se vzdušným kyslíkem, ve kterém jsou tyto částice dokonale spáleny. Tento produkt je účinný i vůči plísním a řasám. Doporučujeme např. výrobky firmy Remei /www.remei.cz/.

b) výměna poškozených cihel, opravy fasády

Jestliže potřebujete vyměnit jednu nebo více poškozených cihel, opatrně vysekejte rohový prvek v dané řadě, kterého se výměna týká, poškozené cihly nahradte novými a postupujte dle návodu v nainstalování nových cihel včetně rohového prvku dle návodu.

Opravy fasád ve výškách realizujte pomocí žebříku zapřeného o roznášecí podložku např. polystyren /obr. 59/.

Po skončení zimního období doporučujeme fasádu vizuálně zkontrolovat. Zjistíte-li nějakou podezřelou změnu, se kterou si nevíte rady, neváhejte kontaktovat svého dodavatele či přímo výrobce.

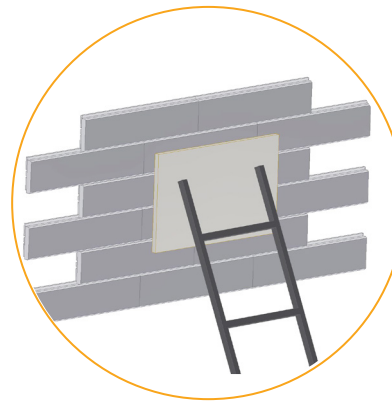

Obr.59- žebřík opřený o roznášecí podložku

VÁPENNÝ VÝKVĚT

Vápenný výkvět na betonových výrobcích není považován za závadu a není důvodem k reklamaci, neboť výrobek je vyroben z přírodních materiálů tmelených cementem. Vápenný výkvět je pouze uvolněné vápno z cementu, které se vlivem deště samovolně umyje. Pro urychlení a okamžité odstranění výkvětu je možné použít Betoncleaner /výrobce Stachema Kolín, www.stachema.cz/ a aplikujte v souladu s návodem. Vápenný výkvět zmizí sám.

7. SKLADOVÁNÍ A MANIPULACE

Veškerá manipulace a skladování jednotlivých výrobků fasádního systému musí být takové, aby nedošlo k jejich poškození, které by znemožňovalo využití danému účelu. Jednotlivé komponenty by měly být skladovány odděleně v suchém prostředí v původním obalu.

Pokud komponenty fasádního systému skladujeme dlouhodobě, je nutná před realizací vizuální kontrola. Povrchy komponentů všech materiálů nesmí být znečištěny škodlivými látkami, kovové části rzi, které by mohly nepříznivě ovlivnit soudržnost a jejich vlastnosti.

Fasádní obklad je balen do krabic z dutinkového plastu, paletován a chráněn PE-obalem. Folie chrání zboží před povětrnostními vlivy i náletem, který by mohl zboží dlouhodobě skladované bez PE-folie znehodnotit. Dříve, než začnete s vykládkou zboží, je nutné provést vizuální kontrolu. To znamená neporušenost obalů, nedeformovanost lišt a identifikační štítky na krabicích cihel. Před manipulací z automobilu ověřte celistvost palety.

Vlastní vykládka z automobilu může být realizována:

1. zvedacím zařízením (jeřáb/hydraulická ruka)- před vlastním zvedáním nutno ověřit celistvost palety
2. vysokozdvížným vozíkem
3. alternativním ručním skládáním

Z hlediska ochrany před povětrnostními vlivy lze fasádní systém skladovat:

1. na volné ploše – nutná ochrana horním obalem (pevná, rovná, odvodněná plocha)
2. v krytých skladech

Zvláštní důraz je kladen na řazení palet fasádního obkladu Stavoblock, každá paleta musí být ložena na skladovací ploše samostatně. Stohovatelnost palet je nepřijatelná a narušila by celistvost a kvalitu výrobků.

8. DODATEK

Přípustné je zohlednění individuálních požadavků na tepelnou techniku a požární řešení stavby.





Výrobce a dodavatel: STAVOBLOCK system, s.r.o., Lezník 133, 572 01 Polička
Montážní návod zpracován dle požadavků výrobce 2017
Aktualizované vydání 6/2023